

blue
by Blueair

Air purifier /
Luftreiniger /
Purificador de aire /
Purificateur d'air /
Oczyszczacz powietrza

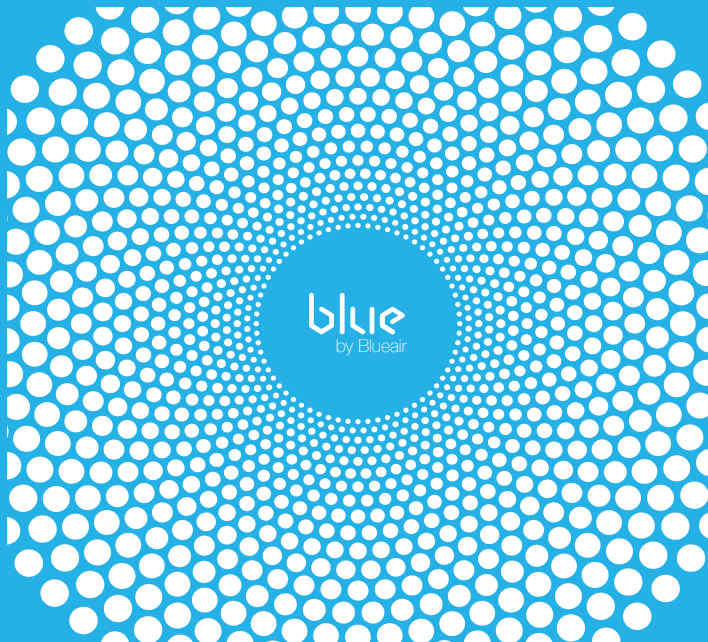

User Manual / Benutzerhandbuch /
Manual de usuario /
Guide d'utilisation /
Instrukcja obsługi

Blue
PURE 221

Blue PURE 221

English User Manual
Model: Pure221

English User Manual	04 - 17
Deutsche Benutzerhandbuch	19 - 33
Manual de usuario en español	35 - 49
Guide d'utilisation en français	51 - 65
Polska instrukcja obsługi	67 - 81

SAFETY	04
SYSTEM OVERVIEW	06
WHAT'S IN THE BOX	08
USAGE	09
SETUP	10
ON/OFF AND OPERATING SPEEDS	11
FILTERS	12
CARE AND MAINTENANCE	16
SPECIFICATIONS	17

General safety instructions

Remember, the Pure 221 air purifier unit is an electrical appliance. Please read these safety instructions carefully before use and take the necessary precautions to reduce the risk of fire, electric shock or injury.

The Pure 221 warranty applies only if the unit is used according to these instructions.



WARNING: Indicates a hazardous situation that, if not avoided, could result in death or serious injury.



CAUTION: Indicates a hazardous situation that, if not avoided, could result in minor or moderate injury.

General



WARNING:
To avoid hazardous conditions, only the manufacturer, a service center authorized by Blueair or similarly qualified persons shall replace the power cord, if damaged.



CAUTIONS:

- Use the grounded power cable provided with your Pure 221 to plug directly into an appropriate, grounded electrical outlet. (Refer to the rating label on your unit).
- Do not alter the plug in any way.
- Remember to always disconnect the power supply before servicing the unit.
- Do not use the unit if the power cable or plug is damaged or malfunctions in any manner.

- Keep the power cable away from heated surfaces.
- Do not sit on, stand or climb onto the unit or use the unit either as a table or for storage.
- Do not place any objects on top of the unit, block air outlets or intakes, or allow foreign objects to enter the unit as this may cause an electric shock or damage the unit.

Intended Use



CAUTIONS:

- Supervise children to ensure that they do not play with the appliance.
- This appliance is not intended for use by persons (including children) with reduced physical, sensory or mental capabilities, or lack of experience and knowledge, unless they have been given supervision or instruction concerning use of the appliance by a person responsible for their safety.

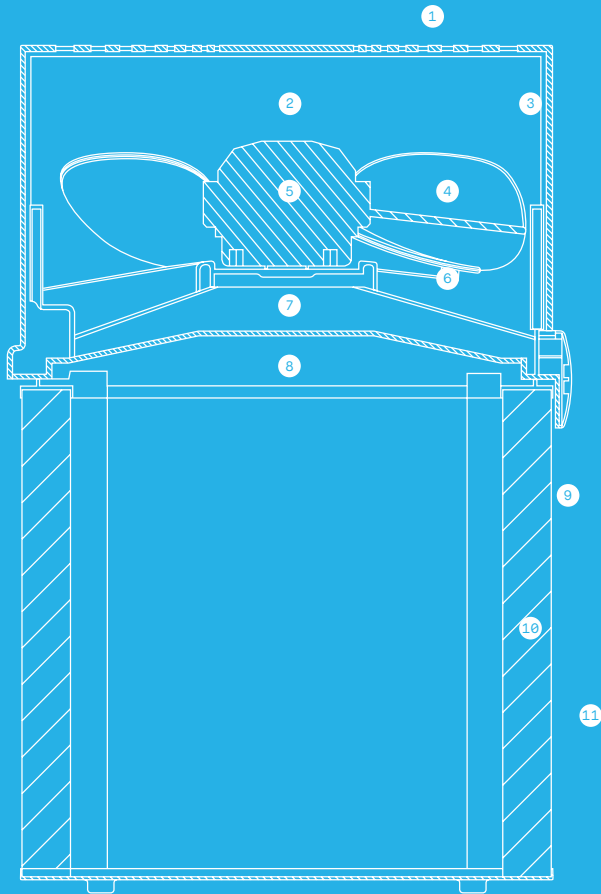

Blueprint

- ① Air outlet
- ② Ion chamber (Air stream optimizer)
- ③ Inner wall
- ④ Fan
- ⑤ Motor
- ⑥ Fan base
- ⑦ Protective grill
- ⑧ Release button for filter
- ⑨ External metal frame (optional fabric pre-filter)
- ⑩ Particle filter or Particle + Carbon filter
- ⑪ Air inlet 360°

Air purifier unit package

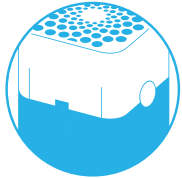

The air purifier unit

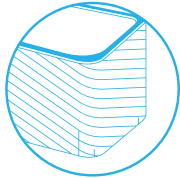

Particle or Particle + Carbon filter



Optional fabric pre-filter.

A fabric pre-filter captures larger particles and increases the lifetime of the main filter.

Options

- A Particle filter or Particle + Carbon filter.
- A fabric pre-filter
- Choice of color for the fabric pre-filter.

Placement

Place the unit in an upright position on the floor in your room. Be sure to place the unit where it won't be knocked over by any person or pet in the household.

Using the unit in your bedroom?:

After 7 seconds the light automatically dims to 10% of the full effect.

Placing the unit:



Place the unit in a location where air can circulate freely in, out and around the unit.



Do not place the unit near sources of heat, such as radiators, fireplaces or ovens.



Do not place the unit closer than 10 cm (4") from another object.



Do not place the unit near wet areas, such as bathrooms or laundry rooms where it may come into contact with water.



Do not place the unit directly on or against soft furnishings such as bedding or linen.



Do not place the unit outdoors.

Getting started

If the optional pre-filter is used refer to steps 1 to 5. Otherwise refer to steps 5 and 6.

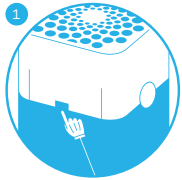

Gently press the buttons on both sides of the unit simultaneously.

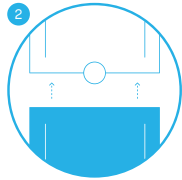

Remove the top portion of the unit.



Then attach the fabric pre-filter. To ensure a smooth fit, pull it carefully over the metal frame.

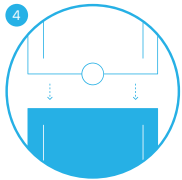

Next, reposition the top of the unit onto the bottom and make sure it clicks into place.

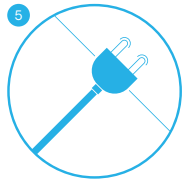

Plug in the unit.

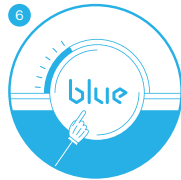

Press the button to turn the unit on. The unit automatically sets itself to the recommended energy-efficient operating speed. When the indicator light glows white your unit is working properly.

On/off and speed control

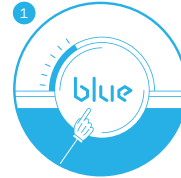

On/Low
Press once to turn the unit on and set it to the recommended energy-efficient speed.



Medium
Press twice to set to medium speed.

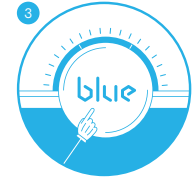

High
Press three times to set to high speed.

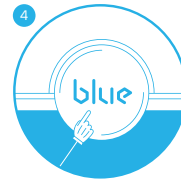

Off
Press a fourth time to turn the unit off.

Moreover, the unit has an Autostart feature. This means that the unit will automatically restart at the set speed if a power failure occurs, the unit is unplugged or a power switch timer is used.

Filters

General information:

The unit is delivered with two fabric pre-filters and either a Particle filter or Particle + Carbon filter. These filters remove the following pollutants:

Particle filters remove:



PM2.5*



Dust



Pollen



Pet dander



Mold



Dust mites



Bacteria

Particle + Carbon filters remove all the above pollutants, plus:



VOC



Smoke



Chemicals



Cooking odors

*Particle matter smaller than 2.5 microns

IMPORTANT!

Use only genuine Blueair filters to ensure proper function of your unit and to qualify for full warranty coverage.

Button control functions

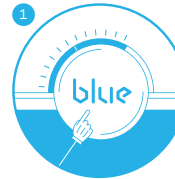

Change filter indicator
When the indicator turns yellow (after 5 months of operation), it's time to order a new filter.

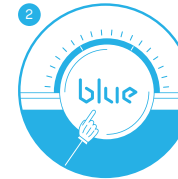

Change filter
When the indicator light turns red (after 1 extra month of operation), you should change the main filter.

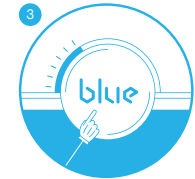

Reset the filter alert
Press the button for three seconds to reset the filter alert.

You can change the filter before the indicator light turns red, i.e. when it first turns yellow. In this case, just reset the unit after changing the filter and use for another 6 months. (see "Change the main filter")

Vacuum or wash the pre-filter

Occasionally vacuum the exterior of the fabric pre-filter to remove dust.

Before removing the fabric pre-filter, turn off and unplug the unit.



1 Gently pull and detach the pre-filter from the lower half of the unit.

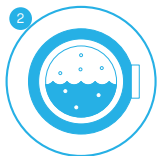

2 Wash the pre-filter on a gentle, low temperature cycle in the washing machine.

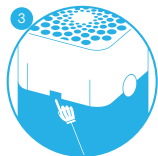

3 Before replacing the fabric pre-filter, gently press the release buttons on both sides of the unit until you hear a click.

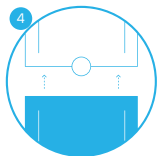

4 Lift off the top of the unit.



5 Re-fit the fabric pre-filter over the bottom part of the unit.

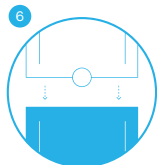

6 Replace the top of the unit, pressing firmly until you hear a click.

7 Plug in the unit.



8 To restart the unit press the button for three seconds, and then release it.

Change the main filter

When the indicator light turns red, it's time to change the main filter.

Before changing the main filter, turn off and unplug the unit.

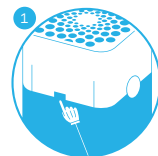

1 Gently press the release buttons on both sides of the unit until you hear a click.

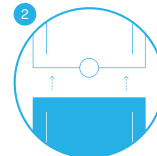

2 Lift off the top of the unit.

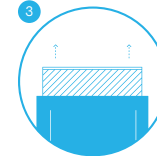

3 Remove the old main filter from the unit. Unfold the new main filter and insert into the unit.

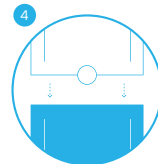

4 Firmly press the top of the unit down onto the new main filter until you hear a click.

5 Plug in the unit.

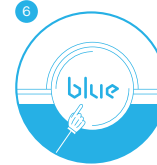

6 To restart the unit press the button for three seconds, and then release it.



This lets the unit know that you have changed the main filter. The indicator light flashes 3 times and then changes from red to white.

General care

Take good care of your unit to ensure that it delivers optimal performance.

- Vacuum the pre-filter occasionally to remove dust, or wash it on a gentle, low temperature cycle in the washing machine.
- Change the main filter every six months, depending on the operating conditions.
- When the unit is open to change the filter, vacuum any dust that may have accumulated inside the unit.
- Occasionally wipe the top of the unit with a dry dust cloth.

Specifications¹

Room size:	50m ² (540 sq. ft.)			
Clean Air Delivery Rate (CADR)	cfm m ³ /h	Smoke  350 590	Dust  350 590	Pollen  350 590
Filter replacement indicator	Yes			
On/Off timer	No			
Speeds	1-2-3-off			
Dimensions	Height:	522 mm (20.5 in)		
	Width:	330 mm (13 in)		
	Depth:	330 mm (13 in)		
	Weight:	7 kg (15 lbs)		
Airflow rate	230 - 620 m ³ /h (135 - 365 cfm)			
Air exchange ²	5 per hour (50 m ² or 540 sq.ft.room)			
Power usage ⁴	30 - 61 W			
Noise level	31 - 56 dB(A)			
Average filter service life	six months ³			
Warranty	Local regulations			

Blue is available in different colors for the Pure 221 air purifier unit. The colored fabric works as a pre-filter.

¹Certified ratings as stated are based on U.S. version models (120VAC, 60Hz) with Blue Particle Filter. Ratings may be affected by use of other Blue filter models.

²Air changes per hour are calculated on the recommended room size, assuming 8-foot (2.4-m) ceilings. For smaller rooms, the air changes per hour will increase.

³Depending on air quality in the area of use, the recommended six-month filter lifetime may be longer.

⁴The available electrical power voltage and frequency affects the power consumption of the unit. the power consumption might therefore be different from the stated value.

Blue PURE 221

Deutsche Benutzerhandbuch
Modell: Pure221

SICHERHEIT	20
SYSTEMÜBERSICHT	22
LIEFERUMFANG	24
VERWENDUNG	25
EINRICHTUNG	26
EIN/AUS UND BETRIEBSGESCHWINDIGKEITEN	27
FILTER	28
PFLEGE UND WARTUNG	32
TECHNISCHE DATEN	33

Sicherheitsbestimmungen

Bei den Luftreinigern Pure 221 handelt es sich um Elektrogeräte. Bitte lesen Sie die Sicherheitshinweise vor Inbetriebnahme durch und treffen Sie die notwendigen Vorkehrungen, um Brandgefahr, elektrischen Schlag oder Verletzungen zu vermeiden. **Die eingeschränkte Pure 221 -Garantie gilt nur, wenn das Gerät entsprechend dieser Anweisungen verwendet wird.**



WARNUNG: Weist auf eine gefährliche Situation hin, die bei Fortbestehen zum Tod oder zu schweren Verletzungen führen kann.



ACHTUNG: Weist auf eine gefährliche Situation hin, die die bei Fortbestehen zu leichten oder mittelschweren Verletzungen führen kann.

Allgemeine Hinweise



WARNUNG: Aus Sicherheitsgründen ist ein beschädigtes Netzkabel vom Hersteller, einer Servicestelle oder einer entsprechenden Fachkraft zu ersetzen.

ACHTUNG:



- Schließen Sie Ihr Pure 221 mit dem im Lieferumfang enthaltenen Netzkabel direkt an einer ordnungsgemäß geerdeten Steckdose an (siehe das Typenschild auf dem Gerät).
Nehmen Sie keinerlei Änderungen am Netzstecker vor.
- Das Gerät muss vor Wartungsarbeiten stets vom Netz getrennt werden.
Das Gerät darf nicht verwendet werden, wenn das Netzkabel oder der Stecker beschädigt sind oder Fehlfunktionen aufweisen.

- Das Kabel von heißen Oberflächen fernhalten.
- Nicht auf das Gerät setzen, stellen oder klettern und das Gerät nicht als Tisch oder Ablage verwenden.
- Es dürfen keine Gegenstände auf das Gerät gelegt, die Belüftungsschlitze nicht verdeckt und keine Fremdkörper in das Gerät eingeführt werden, da dies zu einem Stromschlag oder einer Beschädigung des Geräts führen kann.

Vorgesehener Zweck

ACHTUNG:



- Kinder müssen beaufsichtigt werden, damit sie nicht mit dem Gerät spielen.
- Dieses Gerät ist nicht bestimmt für die Verwendung durch Personen (wie z. B. Kindern) mit eingeschränkten physischen, sensorischen oder geistigen Fähigkeiten bzw. denen es an Erfahrung und Wissen mangelt, es sei denn, dass diese Personen angemessen beaufsichtigt werden oder eine entsprechende Einweisung in die Benutzung des Gerätes durch eine für ihre Sicherheit zuständige Person erhalten

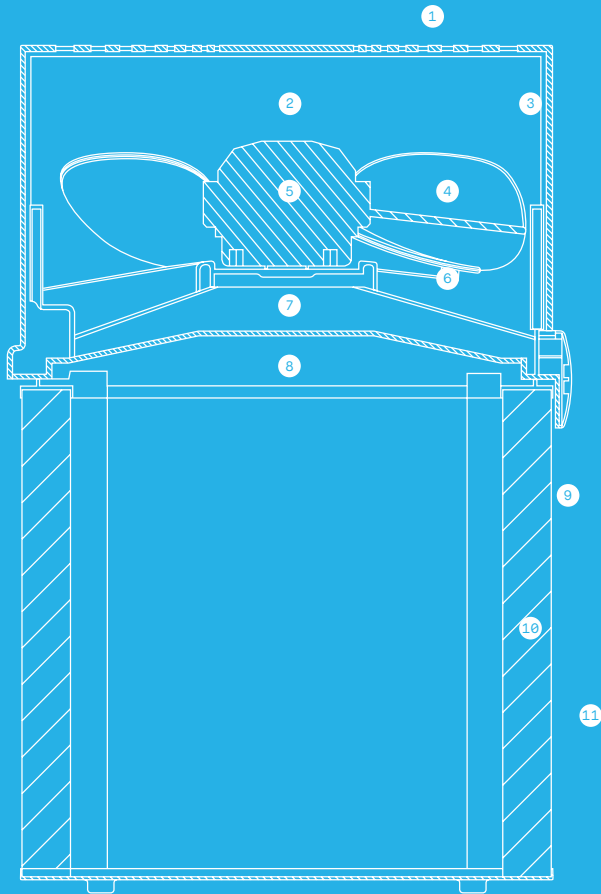

Technische Zeichnung

- ① Luftaustritt
- ② Ionenkammer
- ③ Innenwand (Luftströmungsoptimierer)
- ④ Lüfter
- ⑤ Motor
- ⑥ Lüfterfuß
- ⑦ Schutzgitter
- ⑧ Entriegelungstaste für Filter
- ⑨ Äußerer Metallrahmen (optionaler Gewebevorfilter)
- ⑩ Partikelfilter oder Kombinationsfilter
- ⑪ 360°-Lufteinlass

Luftreiniger box

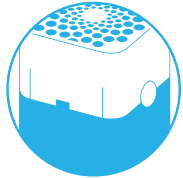

Der Luftreiniger

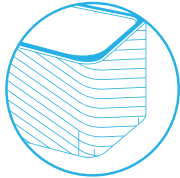

Partikelfilter oder
Partikel- und
Kohlenstofffilter



**Optionaler
Gewebevorfilter:**
Ein Gewebevorfilter
fängt größere Partikel
auf und erhöht die
Nutzungsdauer des
Hauptfilters.

Option

- Eine Kombination aus Aktivkohlefilter und Partikelfilter.
- Ein Gewebevorfilter
- Farb- und Designauswahl für den Gewebevorfilter.

Aufstellung

Stellen Sie den Pure 221 in Ihrem Raum aufrecht auf den Boden. Achten Sie darauf, das Gerät so zu platzieren, dass es nicht von einer Person oder einem Haustier umgeworfen werden kann.

Blue im Schlafzimmer verwenden?

Keine Sorge, nach 7 Sekunden wird das Licht automatisch auf 10 % herunter gedimmt.

Aufstellort:



Geeignet zur Aufstellung: an einem Ort, wo die Luft ungehindert angesogen und abgegeben und frei zirkulieren kann



Ungeeignet zur Aufstellung: in der Nähe von Wärmequellen, z. B. Radiatoren, Herd oder Ofen.



Ungeeignet zur Aufstellung: in einem Abstand von weniger als 10 cm von einem anderen Gegenstand.



Ungeeignet zur Aufstellung: in der Nähe von Nassbereichen, z. B. Badezimmer oder Waschküche, wo das Gerät mit Wasser in Kontakt kommen kann.



Ungeeignet zur Aufstellung direkt auf oder an Heimtextilien wie Bettwäsche oder Vorhänge.



Ungeeignet zur Aufstellung: Außenbereiche.

Vorbereitung

Wenn der optionale Vorfilter verwendet wird, führen Sie die Schritte 1 bis 5 aus. Andernfalls führen Sie die Schritte 5 und 6 aus.

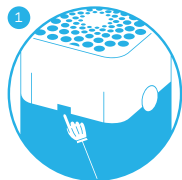

Drücken Sie vorsichtig auf die beiden seitlichen Tasten am Gerät.

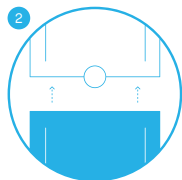

Entfernen Sie den oberen Teil des Gerätes.



Bringen Sie den Stoff-Vorfilter an. Um einen guten Sitz sicherzustellen, über den Metallrahmen.

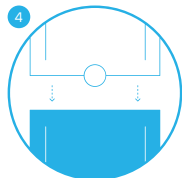

Als nächstes setzen Sie den oberen Teil des Gerätes zurück auf den Boden, und achten Sie darauf, dass er einrastet.

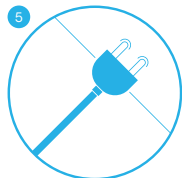

Stecken Sie den Netzstecker in die Steckdose.



Drücken Sie zum Einschalten des Geräts auf die Taste. Das Gerät stellt sich automatisch auf die empfohlene, energieeffiziente Betriebsgeschwindigkeit ein. Wenn die Kontrollleuchte weiß leuchtet, arbeitet Ihr Gerät einwandfrei.

Ein/Aus und Geschwindigkeitsregelung

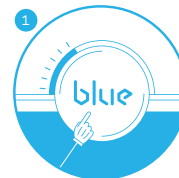

Ein/Niedrig
Einmal berühren, um das Gerät einzuschalten und auf die empfohlene energieeffiziente Geschwindigkeit einzustellen.

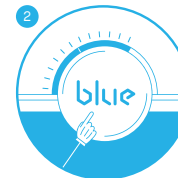

Mittel
Für mittlere Geschwindigkeit zwei Mal berühren.

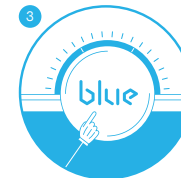

Hoch
Für eine hohe Geschwindigkeit drei Mal berühren.

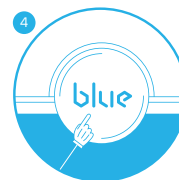

Aus
Nochmals berühren, um das Gerät auszuschalten.

Darüber hinaus hat das Gerät eine Autostart-Funktion. Das bedeutet, dass es sich automatisch wieder mit der eingestellten Geschwindigkeit einschaltet, wenn der Strom ausfällt, der Netzstecker aus der Steckdose gezogen oder eine Netz-Zeitschaltuhr verwendet wird.

Filter

Allgemeine Informationen

Im Lieferumfang des Geräts sind Gewebsvorfilter und entweder ein Partikelfilter oder ein Partikel- und Kohlenstofffilter enthalten. Diese Filter entfernen die folgenden Verschmutzungen:

Partikelfilter entfernen Folgendes:



PM2.5*



Staub



Pollen



Haustierpartikel



Schimmel



Hausstaubmilben



Bakterien

Partikel und Kohlenstofffilter entfernen alle obigen Verschmutzungen plus:



VOC (flüchtige organische Verbindungen)



Tabakrauch



Chemikalien



Kochgerüche

* Feinstpartikel kleiner als 2,5 µm

WICHTIG! Verwenden Sie nur Originalfilter der Marke Blueair, um die Funktion des Geräts zu gewährleisten und den vollen Garantieumfang zu erhalten.

Tasten-Steuerfunktionen

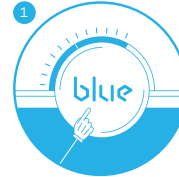

Anzeige für Filterwechsel
Wenn die Anzeige gelb leuchtet (nach 5 Monaten Betrieb), ist es Zeit, einen neuen Filter zu bestellen.

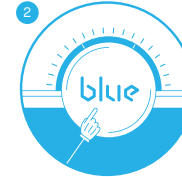

Filter wechseln
Wenn die Anzeige rot leuchtet (nach 1 weiteren Monat), sollten Sie den Hauptfilter austauschen.

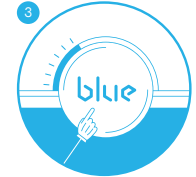

Filteralarm bestätigen
Drücken Sie die Taste drei Sekunden lang, um den Filteralarm zu bestätigen.

Sie können den Filter wechseln, bevor die Anzeige rot leuchtet, d. h. wenn sie gelb leuchtet. Setzen Sie das Gerät in diesem Fall nach dem Filterwechsel zurück und verwenden Sie es wieder 6 Monate. (siehe „Hauptfilter wechseln“)

Vorfilter absaugen oder waschen

Reinigen Sie gelegentlich die Außenseite des Stoff-Vorfilters mit einem Staubsauger, um Staub zu entfernen.

Bevor Sie den Gewebeforfilter abnehmen, schalten Sie das Gerät aus und ziehen Sie den Netzstecker aus der Steckdose.

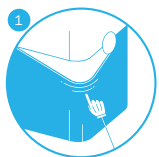

1 Zum Entfernen des Vorfilters ziehen Sie daran und lösen Sie ihn vorsichtig vom unteren Teil des Gerätes.

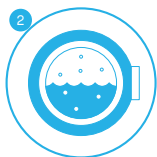

2 Waschen Sie den Vorfilter im Schonwaschgang bei niedriger Temperatur in der Waschmaschine mit.

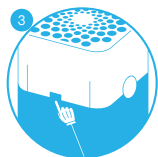

3 Drücken Sie vor dem Austausch des Stoff-Vorfilters vorsichtig die Entriegelungstasten auf beiden Seiten des Gerätes, bis Sie ein Klicken zu hören.

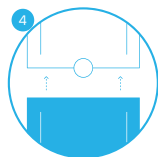

4 Nehmen Sie den oberen Teil des Gerätes ab.



5 Ziehen Sie den Stoff-Vorfilter über den unteren Teil des Gerätes und positionieren Sie die Gewebemarkierungen in den oberen Ecken.

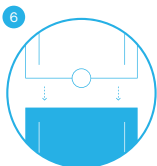

6 Bringen Sie den oberen Teil des Gerätes wieder an und drücken Sie fest darauf, bis Sie ein Klicken hören.

7 Stecken Sie den Netzstecker in die Steckdose.



8 Um das Gerät neu zu starten, drücken Sie die Taste drei Sekunden lang und lassen Sie sie dann los.

Hauptfilter wechseln

Wenn die Kontrollleuchte rot leuchtet, ist es an der Zeit, den Hauptfilter zu wechseln.

Schalten Sie das Gerät aus und ziehen Sie den Netzstecker aus der Steckdose, bevor Sie den Hauptfilter wechseln.

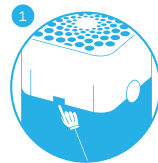

1 Drücken Sie vorsichtig die Entriegelungstasten auf beiden Seiten des Gerätes, bis Sie ein Klicken hören.

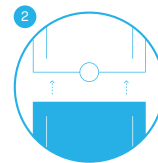

2 Nehmen Sie den oberen Teil des Gerätes ab.

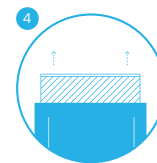

3 Nehmen Sie den alten Hauptfilter vom Gerät ab. Falten Sie den neuen Filter auseinander und setzen Sie ihn ein.

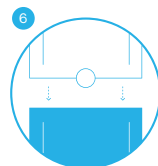

4 Drücken Sie den oberen Teil des Gerätes auf den neuen Hauptfilter, bis er einrastet.

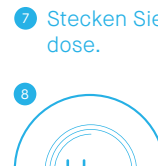

5 Stecken Sie den Netzstecker in die Steckdose.

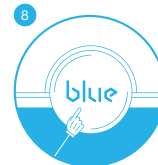

6 Um das Gerät neu zu starten, drücken Sie die Taste drei Sekunden lang und lassen Sie sie dann los.



Auf diese Weise weiß das Gerät, dass Sie den Hauptfilter gewechselt haben. Die Kontrollleuchte blinkt drei Mal und wechselt anschließend von rot nach weiß.

Allgemeine Pflege

Achten Sie auf eine gute Pflege Ihres Geräts, um eine optimale Geräteleistung sicherzustellen.

- Saugen Sie den Vorfilter von Zeit zu Zeit ab, um Staub zu entfernen, oder waschen Sie ihn bei niedriger Temperatur in einem sanften Waschgang in der Waschmaschine.
- Je nach Einsatzbedingungen sollte der Hauptfilter alle sechs Monate ausgetauscht werden.
- Wenn das Gerät für den Austausch des Filters geöffnet ist, saugen Sie den angesammelten Staub aus dem Gerät.
- Reinigen Sie die Oberseite des Gerätes gelegentlich mit einem trockenen Staubtuch.

Technische Daten¹

Raumgröße:	50m ² (540 sq. ft.)			
Luftreinigungskapazität (CADR-Wert)	cfm m ³ /h	Rauch  350 590	Staub  350 590	Pollen  350 590
Filterwechselanzeige	Ja			
Ein-/Aus-Timer	Nein			
Geschwindigkeiten	1-2-3-aus			
Abmessungen	Höhe:	522 mm (20.5 in)		
	Breite:	330 mm (13 in)		
	Tiefe:	330 mm (13 in)		
	Gewicht	7 kg (15 lbs)		
Luftdurchsatz	230 - 620 m ³ /h (135 - 365 cfm)			
Luftaustausch ²	5 Mal pro Stunde (50 m ² oder 540 sq.ft.raum)			
Leistungsaufnahme ⁴	30 - 61 W			
Geräuschpegel	31 - 56 dB(A)			
Durchschnittliche Filternutzungsdauer	sechs Monat ³			
Garantie	Örtliche Vorschriften			

Das Modell Pure 221 von Blue ist in verschiedenen Farben erhältlich. Das farbige Gewebe dient als Vorfilter.

¹Die angegebenen zertifizierten Leistungsangaben basieren auf US-Modellen (120 VAC, 60 Hz) mit Partikelfilter. Leistungsdaten können durch Verwendung anderer Filtermodelle beeinflusst werden.

²Die Luftumwälzung pro Stunde wird entsprechend der empfohlenen Raumgröße berechnet, wobei von 2,4 m hohen Decken ausgegangen wird. Bei kleineren Räumen erhöht sich die Luftumwälzung pro Stunde.

³Abhängig von der Luftqualität im Einsatzbereich variiert die Filterlebensdauer.

⁴Die vorhandene elektrische Spannung und Frequenz beeinflussen den Stromverbrauch des Geräts. Der Stromverbrauch kann daher vom angegebenen Wert abweichen.

Blue PURE 221

Manual de usuario en español
Modelo: Pure221

SEGURIDAD	36
DESCRIPCIÓN GENERAL DEL SISTEMA	38
CONTENIDOS DE LA CAJA	40
USO	41
CONFIGURACIÓN	42
ENCENDIDO/APAGADO Y VELOCIDADES DE OPERACIÓN	43
FILTROS	44
CUIDADO Y MANTENIMIENTO	48
ESPECIFICACIONES	49

Información de seguridad

Los purificadores de aire Pure 221 son dispositivos eléctricos. Lea las instrucciones de seguridad antes de usar la unidad, y tome las precauciones necesarias para reducir el riesgo de incendios, descargas eléctricas o lesiones. **La garantía limitada de Pure 221 se aplica solo si la unidad se usa de acuerdo con estas instrucciones.**



ADVERTENCIA:

Indica una situación peligrosa que, si no se evita, puede provocar lesiones graves o fatales.



PRECAUCIÓN: Indica una situación peligrosa que, si no se evita, puede provocar lesiones menores o moderadas.

Información general



ADVERTENCIA:

Para evitar situaciones peligrosas, un cable de alimentación dañado siempre debe ser reemplazado por el fabricante, el agente de servicio o una persona con cualificaciones similares.



PRECAUCIÓN:

- Utilice el cable de alimentación con descarga a tierra incluido con la unidad Pure 221 para una conexión directa en una toma eléctrica con descarga a tierra adecuada (consulte la etiqueta de clasificación en la unidad).
- No altere de ningún modo el enchufe.
- Recuerde siempre desconectar la fuente de alimentación antes de realizar tareas de servicio en la unidad.
- No use la unidad si el cable de alimentación o el enchufe están dañados, si funciona mal o si presenta daños de cualquier tipo.

- Mantenga el cable lejos de superficies calefaccionadas.
- No se siente ni se pare sobre la unidad. No la use como escalón, ni como mesa, ni como dispositivo de almacenamiento.
- No apoye ningún objeto sobre la unidad, no bloquee las entradas ni las salidas de aire, ni permita que objetos extraños se introduzcan en la unidad, ya que pueden provocar descargas eléctricas o daños en la unidad.

Uso previsto



PRECAUCIÓN:

- Supervise a los niños/as para asegurarse de que no jueguen con el dispositivo.
- Esta unidad no está pensada para que la usen personas (entre ellos niños/as) con capacidades físicas, sensoriales o mentales disminuidas, o falta de experiencia y conocimiento, excepto de manera supervisada o con capacitación acerca del uso del dispositivo por parte de una persona responsable por su seguridad.

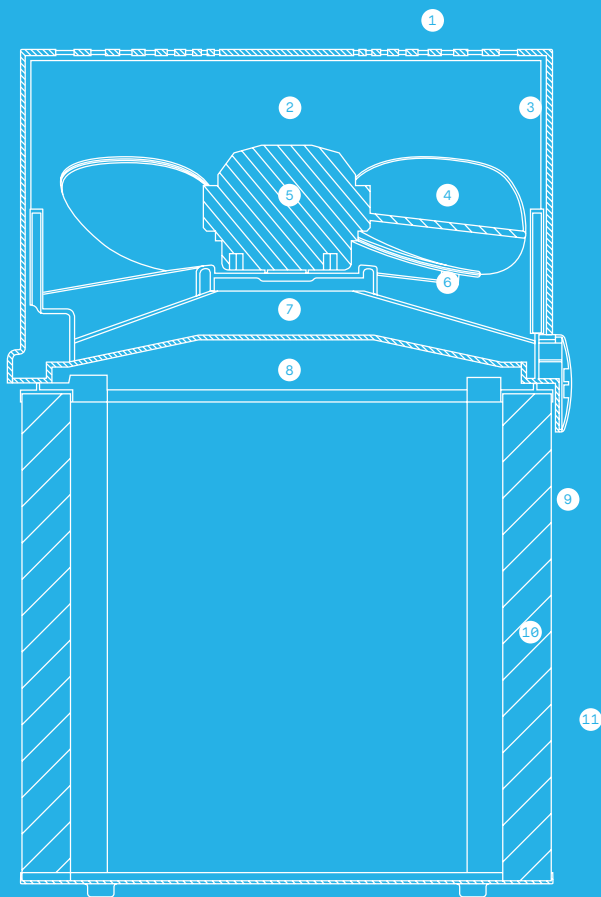

Plano

- ① Salida de aire
- ② Cámara de iones (optimizador del flujo de aire)
- ③ Pared interna
- ④ Ventilador
- ⑤ Motor
- ⑥ Base del ventilador
- ⑦ Parrilla protector
- ⑧ Botón de liberación del filtro
- ⑨ Bastidor metálico externo (prefiltro de tela opcional)
- ⑩ Filtro de partículas o filtro combinado
- ⑪ Entrada de aire de 360°

Paquete de unidad de purificador de aire

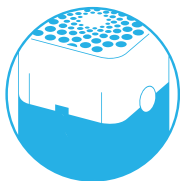

Unidad de purificador de aire

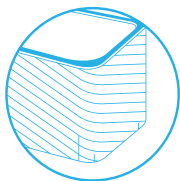

Filtro de partículas o filtro de partículas y carbono



Prefiltro de tela opcional:
Un prefiltro de tela captura las partículas más grandes y aumenta la vida útil del filtro principal.

Opción

- Una combinación de filtro de carbono activo y filtro de partículas.
- Un prefiltro de tela
- Opción de colores y diseño para el prefiltro de tela.

Ubicación de la unidad

Coloque la unidad en una posición vertical sobre el piso del ambiente. Asegúrese de colocar la unidad en un lugar donde ningún animal de la casa pueda derribarla.

¿Usa la unidad en su habitación?

No se preocupe. Después de 7 segundos, la luz se vuelve más tenue hasta alcanzar al 10% del brillo completo.

Ubicación de la unidad



Coloque la unidad en una ubicación donde el aire pueda circular (ingresar, egresar y transitar) libremente por la unidad.



No coloque la unidad cerca de fuentes de calor, como radiadores, chimeneas u hornos.



No coloque la unidad a una distancia menor de 4" (10 cm) de otro objeto.



No coloque la unidad cerca de áreas húmedas, como baños o cuartos de lavado, donde pueda entrar en contacto con agua.



No coloque la unidad directamente o sobre accesorios blandos, como colchones o ropa de cama.



No coloque la unidad en exteriores.

Para comenzar

Si se utiliza el prefiltro opcional, siga los pasos 1 a 5. De lo contrario, siga los pasos 5 y 6.

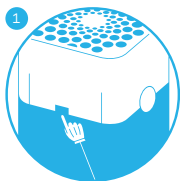

Presione suavemente los botones ubicados a ambos lados de la unidad.

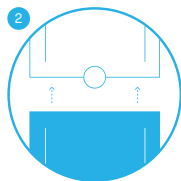

Quite la porción superior de la unidad.



Para garantizar un calce exacto, tire con cuidado para retirarlo del bastidor metálico.

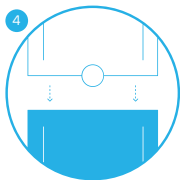

A continuación, vuelva a colocar la parte superior de la unidad en la parte inferior y asegúrese de que se trabe en su lugar (escuchará un clic).

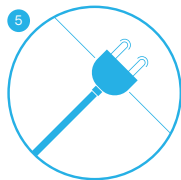

Conecte la unidad.



Presione el botón para encender la unidad. La unidad se configurará automáticamente con la velocidad de operación que tenga la mayor eficiencia energética. Cuando la luz del indicador se encienda de color blanco, significa que la unidad funciona correctamente.

Encendido/apagado y control de velocidad

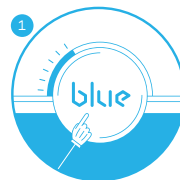

Encendido/Baja
Presione una vez para encender la unidad y configurarla en la velocidad recomendada con mayor eficiencia energética.



Media
Presione dos veces para configurar la velocidad media.



Alta
Presione tres veces para configurar la velocidad alta.

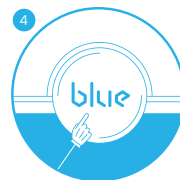

Apagado
Presione una vez más para apagar la unidad.

Además, la unidad posee una función de encendido automático. Esto significa que la unidad se reiniciará automáticamente a la velocidad configurada si se produce un fallo de alimentación, se desconecta la unidad o se utiliza un temporizador del interruptor de alimentación.

Filtros

Información general:

La unidad se entrega con dos prefiltros de tela y un filtro de partículas o un filtro de partículas y carbono. Estos filtros eliminan los siguientes contaminantes:

Los filtros de partículas eliminan



PM2.5*



Polvo



Polen



Caspa de animales



Moho



Ácaros



Bacterias

Los filtros de partículas y carbono eliminan todos los contaminantes mencionados y también los siguientes:



Compuestos orgánicos volátiles (VOC, por sus siglas en inglés)



Humo



Sustancias químicas



Olores producidos al cocinar

* Materia de partículas menor a 2,5 micrones

¡IMPORTANTE! Use solo filtros Blueair originales para garantizar el funcionamiento adecuado de la unidad y para poder acceder a la cobertura total de la garantía.

Funciones de control de los botones



Indicador de cambio de filtro
 Cuando la luz se enciende de color amarillo (luego de 5 meses de funcionamiento), es momento de solicitar un filtro nuevo

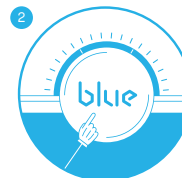

Cambiar filtro
 Cuando la luz del indicador se enciende de color rojo (luego de 1 mes más), es momento de cambiar el filtro principal.

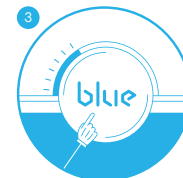

Reconocer alerta de filtro
 Presione el botón durante tres segundos para reconocer el alerta de filtro.

Puede cambiar el filtro antes de que la luz del indicador se encienda de color rojo (por ejemplo, la primera vez que se enciende de color amarillo). En este caso, solo debe reiniciar la unidad después de cambiar el filtro y usarla por otros 6 meses. (consulte "Cambiar el filtro principal")

Aspire o lave el prefiltro

Periódicamente, aspire el exterior del prefiltro de tela para eliminar el polvo.

Antes de quitar el prefiltro de tela, apague y desconecte la unidad.

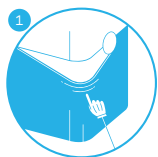

1 Tire suavemente del prefiltro para separarlo del fondo de la unidad.

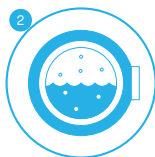

2 Lave el prefiltro en un lavavajillas con un ciclo suave de baja temperatura.

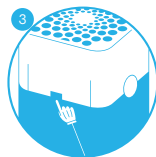

3 Antes de reemplazar el prefiltro de tela, presione suavemente los botones de liberación ubicados a ambos lados de la unidad hasta escuchar un clic.

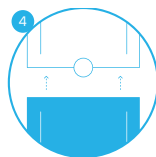

4 Levante la parte superior de la unidad.



5 Vuelva a ajustar el prefiltro de tela sobre la porción inferior de la unidad, con las marcas de la tela ubicadas en las esquinas superiores.

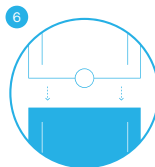

6 Para volver a colocar la parte superior de la unidad, presiónela con firmeza hasta escuchar un clic.



7 Para reiniciar la unidad, presione el botón durante tres segundos y luego suéltelo.

7 Conecte la unidad.

Cambie el filtro principal

Cuando la luz del indicador se encienda de color rojo, es momento de cambiar el filtro principal.

Antes de cambiar el filtro principal, apague y desconecte la unidad.

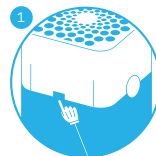

1 Presione suavemente los botones de liberación ubicados a ambos lados de la unidad hasta escuchar un clic.

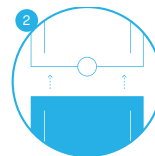

2 Levante la parte superior de la unidad.

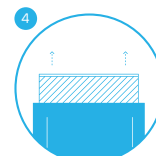

3 Retire el antiguo filtro principal de la unidad. Desembale el nuevo filtro principal e insértelo en la unidad.

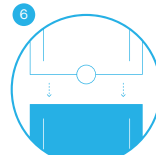

4 Presione con firmeza la parte superior de la unidad hacia abajo sobre el nuevo filtro principal hasta escuchar un clic.



5 Conecte la unidad.

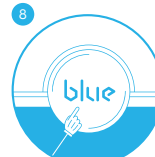

6 Para reiniciar la unidad, presione el botón durante tres segundos y luego suéltelo.





De esta manera se le comunica a la unidad que se ha cambiado el filtro principal. La luz del indicador parpadeará 3 veces y, a continuación, pasará de color rojo a color blanco.

Cuidados generales

Mantenga adecuadamente la unidad para garantizar que su rendimiento sea óptimo.

- aspire el prefiltro periódicamente para eliminar el polvo; también puede lavarlo en un lavarropas con un ciclo suave de baja temperatura.
- Cambie el filtro principal cada seis meses, según las condiciones de operación.
- Al abrir la unidad para cambiar el filtro principal, asegúrese de aspirar el polvo que pueda haberse acumulado dentro de la unidad.
- aspire periódicamente la parte interna y externa del filtro principal para eliminar el polvo.

Especificaciones¹

Tamaño del ambiente	50m ² (540 pies cuadrados)				
Velocidad de producción de aire limpio (CADR)	cfm	Humo	Polvo	Polen	
	m ³ /h	 350	 590	 350	 590
Indicador de reemplazo del filtro	Si				
Temporizador de encendido/apagado	No				
Velocidades	1-2-3-apagado				
Dimensiones	Altura:	522 mm (20.5 pulgadas)			
	Ancho:	330 mm (13 pulgadas)			
	Profundidad:	330 mm (13 pulgadas)			
	Peso:	7 kg (15 lbs)			
Velocidad del flujo de aire	230 - 620 m ³ /h (135 - 365 cfm)				
Renovación de aire ²	5 veces por hora (ambiente de 50 m ² o 540 pies cuadrados)				
Consumo de energía ⁴	30 - 61 vatios				
Nivel de ruido	31 - 56 dB(A)				
Vida útil promedio del filtro	seis meses ³				
Garantía	Regulaciones locales				

Blue está disponible en diferentes colores para el modelo Pure 221. La tela de color actúa como prefiltro.

¹Los valores nominales certificados se basan en los modelos para la versión estadounidense (120 V CA, 60Hz) con el filtro de partículas Blue. Los valores nominales pueden verse afectados por el uso de otros modelos de filtros

²La renovación de aire por hora se calcula según las dimensiones recomendadas para el ambiente, considerando cielos rasos de 8 pies (2,4 m). En el caso de habitaciones más pequeñas, la renovación de aire por hora aumenta.

³Según la calidad del aire en el lugar de uso, la vida útil del filtro puede variar.

⁴ La frecuencia y el voltaje de energía eléctrica disponibles afectan el consumo de energía de la unidad. Por lo tanto, el consumo de energía puede ser distinto al valor indicado.

Blue PURE 221

Guide d'utilisation en français
Modèle: Pure221

SÉCURITÉ	52
APERÇU DU SYSTÈME	54
CONTENU DE LA BOÎTE	56
PLACEMENT	57
CONFIGURATION	58
MARCHE/ARRÊT ET VITESSES DE FONCTIONNEMENT	59
FILTRES	60
SOIN ET ENTRETIEN	64
SPÉCIFICATIONS	65

Consignes de sécurité

Le purificateur d'air Pure 221 est un appareil électrique. Veuillez lire les consignes de sécurité avant toute utilisation et prenez les précautions nécessaires afin de réduire tout risque d'incendie, d'électrocution ou de blessures. La garantie limitée **Pure 221 s'applique uniquement si l'appareil est utilisé selon ces instructions.**



ATTENTION: Indique une situation dangereuse qui, si elle n'est pas évitée, pourrait entraîner la mort ou de blessures graves.



PRUDENCE: Indique une situation dangereuse qui, si elle n'est pas évitée, pourrait entraîner de blessures légères ou modérées.

Informations générales



ATTENTION: Afin d'éviter tout danger, le remplacement des cordons d'alimentation endommagés doit toujours être effectué par le fabricant, un réparateur ou une personne qualifiée.



PRUDENCE:

- Utilisez le câble d'alimentation mis à la terre fourni avec votre unité Pure 221 pour la brancher directement sur une prise électrique appropriée (reportez-vous à l'étiquette d'évaluation de votre appareil).
- Ne modifiez pas la fiche de quelque façon que ce soit.
- Débranchez toujours l'alimentation de l'appareil avant d'effectuer l'entretien.
- N'utilisez pas le produit avec un cordon ou une prise endommagé(e), ou si le produit ne fonctionne pas correctement, fait l'objet d'une chute ou est endommagé de quelque façon que ce soit.

- Garder le cordon à l'écart de toutes surfaces chauffées.
- Ne vous asseyez pas, ne vous tenez pas debout et ne montez pas sur l'appareil. Ne l'utilisez pas non plus comme table ou comme entreposage.

Ne laissez pas d'objets étrangers pénétrer dans la ventilation ou l'orifice d'aération, car cela pourrait provoquer une électrocution ou un endommagement du purificateur d'air. Ne bloquez pas les entrées ou les sorties d'air.

Utilisation prévue



PRUDENCE:

- Surveillez les enfants pour vous assurer qu'ils ne jouent pas avec l'appareil.

Cet appareil n'est pas destiné à être utilisé par des personnes (y compris des enfants) ayant des handicaps physiques, sensoriels ou mentaux, ou un manque d'expérience et de connaissances, à moins qu'ils ne soient sous surveillance ou qu'ils n'aient été informés de la manière d'utiliser l'appareil par une personne responsable de leur sécurité.



Schéma directeur

- ① Sortie d'air
- ② Chambre d'ionisation
- ③ Paroi interne (Optimiseur du flux d'air)
- ④ Ventilateur
- ⑤ Moteur
- ⑥ Base du ventilateur
- ⑦ Grille protectrice
- ⑧ Bouton d'ouverture pour le filtre
- ⑨ Cadre métallique externe (pré-filtre en tissu optionnel)
- ⑩ Particules ou filtre à particules et de carbone
- ⑪ Entrée d'air à 360°

Emballage appareil purificateur d'air

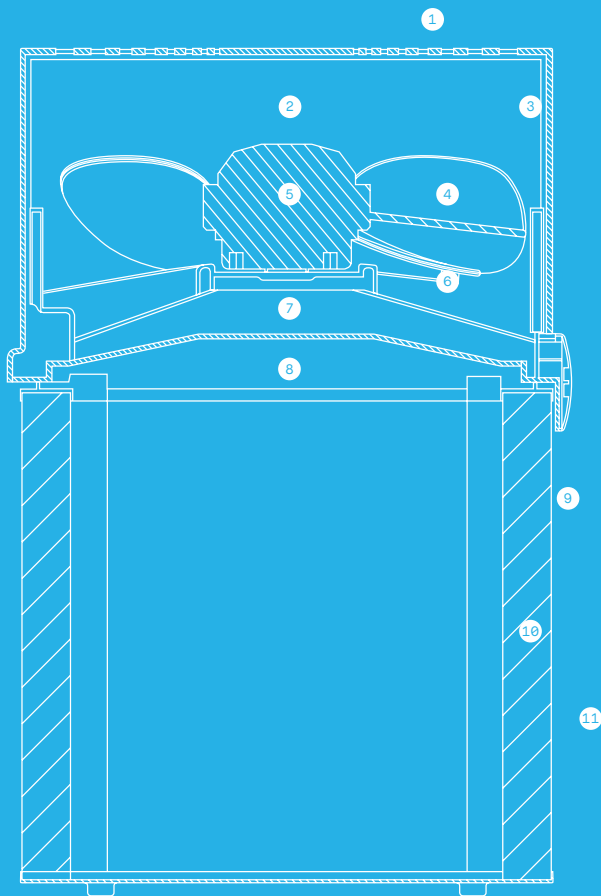
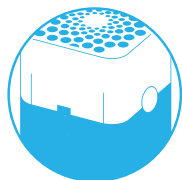

Appareil purificateur d'air

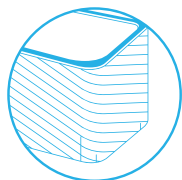

Particules ou filtre à particules et de carbone



Pré-filtre en tissu optionnel:
Un pré-filtre en tissu retient les particules les plus grosses, augmentant ainsi la durée de vie de l'appareil.

Option

- Filtre à charbon actif et filtre à particules combinés
- Un pré-filtre en tissu
- Choix de couleur et de conception pour le pré-filtre en tissu

Placement

Placez l'appareil en position droite sur le sol dans votre pièce. Assurez-vous de placer l'appareil dans un endroit où il ne peut pas être renversé par quelqu'un ou un animal domestique dans votre foyer.

Vous utilisez l'appareil dans votre chambre ?

Ne vous inquiétez pas, après 7 secondes la lumière diminue automatiquement à 10% de l'effet plein.

Placer l'appareil



Placez l'appareil dans un endroit où l'air peut circuler librement à l'intérieur et à l'extérieur de l'appareil ainsi que tout autour.



Ne placez pas l'appareil près de sources de chaleur telles que les radiateurs, les cheminées ou les fours.



Ne placez pas l'appareil à moins de 10 cm d'autres objets.



Ne placez pas l'appareil près de zones humides, telles que les salles de bains ou les buanderies, où il peut entrer en contact avec de l'eau.



Ne placez pas l'appareil directement sur ou contre des textiles d'ameublement tels que la literie ou le linge de maison.



Ne placez pas l'appareil à l'extérieur.

Démarrage

Si vous utilisez le pré-filtre optionnel, consultez les étapes 1 à 5. Sinon, consultez les étapes 5 et 6.

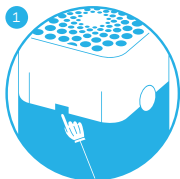

Appuyez légèrement sur les boutons situés de chaque côté de l'appareil.

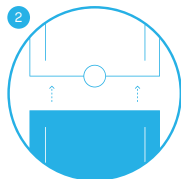

Retirez la portion supérieure de l'appareil.



Pour assurer un ajustement en douceur, tirez avec précaution sur le cadre métallique

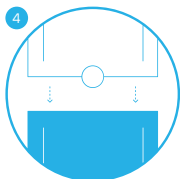

Remplacez ensuite le couvercle de l'appareil sur le bas et assurez-vous de le faire cliquer pour le mettre en place.

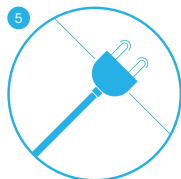

Branchez l'appareil.

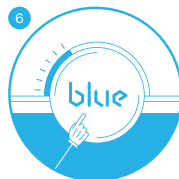

Appuyez sur le bouton pour allumer l'appareil. L'appareil se règle automatiquement sur la vitesse recommandée de fonctionnement à faible consommation électrique. Quand le voyant est blanc, l'appareil fonctionne correctement.

Marche/Arrêt et contrôle de la vitesse



Marche/Faible
Appuyez une seule fois pour allumer l'appareil et réglez le en vitesse d'économie d'énergie.



Moyen
Appuyez deux fois pour régler la vitesse moyenne.



Élevé
Appuyez trois fois pour le régler à vitesse haute.

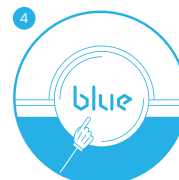

Arrêt
Appuyez à nouveau pour éteindre l'appareil.

En outre, l'appareil dispose d'une fonction Autostart. Cela signifie que l'appareil redémarre automatiquement à la vitesse réglée en cas de panne de courant, de débranchement de l'appareil ou de l'utilisation d'un interrupteur à minuterie.

Filtres

Informations générales

L'appareil est livré avec deux pré-filtres en tissu et soit un filtre à particules ou un filtre à particules et de carbone. Ces filtres éliminent les polluants suivants :

Les filtres à particules nettoient :

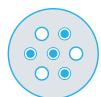

les PM2.5*



la poussière



le pollen



les poils d'animaux



les moisissures



les acariens détriticoles



les bactéries

Les filtres à particules et de carbone suppriment tous les polluants ci-dessus, plus :



les COV



la fumée



les produits chimiques



les odeurs de cuisine

*Particules inférieures à 2,5 microns

IMPORTANT !

Utilisez uniquement les filtres Blueair afin de garantir un fonctionnement correct de votre appareil ainsi que pour être éligible à une couverture complète par la garantie.

Fonctions de commandes à bouton



Changement de l'indicateur filtre
Quand le voyant s'allume en jaune (après 5 mois de fonctionnement), il est temps de commander un nouveau filtre.

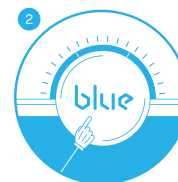

Changement du filtre
Lorsque le voyant devient rouge (après 1 mois supplémentaire), vous devez changer le filtre principal.

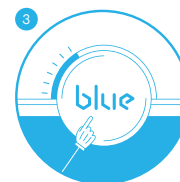

Validation de l'alerte de filtre
Appuyez sur le bouton pendant trois secondes pour valider l'alerte du filtre.

Vous pouvez changer le filtre avant que le voyant ne devienne rouge, à savoir lorsqu'il devient d'abord jaune. Dans ce cas, il suffit de réinitialiser l'appareil après avoir changé le filtre et utilisez le pendant 6 mois supplémentaires. (voir "Changement du filtre principal")

Aspirez ou nettoyez le pré-filtre

Aspirez de temps à autre l'extérieur du pré-filtre en tissu afin de retirer la poussière.

Débranchez l'appareil avant de retirer le pré-filtre en tissu.



1 Retirez doucement le pré-filtre et détachez-le du fond de l'appareil pour le retirer.

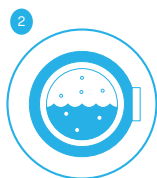

2 Nettoyez le pré-filtre avec un cycle de lavage délicat à basse température.



3 Avant de replacer le pré-filtre en tissu, appuyez doucement sur les boutons d'ouverture situés de chaque côté de l'appareil jusqu'à ce que vous entendiez un clic.

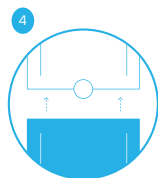

4 Soulevez le couvercle de l'appareil.



5 Remplacez le pré-filtre en tissu sur la partie inférieure de l'appareil en plaçant les marques en tissu dans les coins supérieurs.

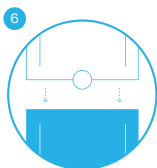

6 Remplacez le couvercle de l'appareil en appuyant fermement jusqu'à ce que vous entendiez un clic.



7 Branchez l'appareil. Pour redémarrer l'appareil, appuyez sur le bouton pendant trois secondes puis relâchez-le.

Changement du filtre principal

Quand le voyant indicateur est rouge, il est temps de changer le filtre principal.

Débranchez l'appareil avant de changer le filtre principal.

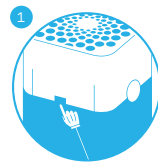

1 Appuyez doucement sur les boutons d'ouverture situés de chaque côté de l'appareil jusqu'à ce que vous entendiez un clic.

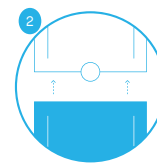

2 Soulevez le couvercle de l'appareil.

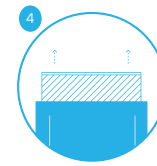

3 Retirez l'ancien filtre principal de l'appareil.

Dépliez le nouveau filtre principal et insérez-le dans l'appareil.

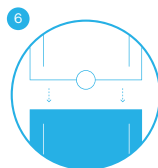

4 Appuyez fermement le couvercle de l'appareil sur le nouveau filtre principal jusqu'à ce que vous entendiez un clic.



5 Branchez l'appareil.

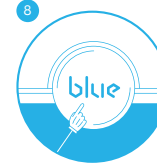

6 Pour redémarrer l'appareil, appuyez sur le bouton pendant trois secondes puis relâchez-le.



Cette action informe l'appareil que vous avez changé le filtre principal. Le voyant indicateur clignote trois fois, puis passe de rouge au blanc.

Soins généraux

Prenez grand soin de votre appareil pour vous assurer de sa performance optimale.

- Aspirez le pré-filtre de temps à autre pour retirer la poussière ou nettoyez-le avec un cycle délicat à basse température dans votre machine à laver.
- Changez le filtre principal tous les six mois, selon les conditions de fonctionnement.
- Lorsque vous ouvrez l'appareil pour changer le filtre, aspirez toute la poussière accumulée à l'intérieur.
- Essayez de temps en temps le dessus de l'appareil avec un chiffon à poussière sec.

Spécifications¹

Taille de la pièce	50m ² (540 pieds carrés)			
Taux d'approvisionnement en air propre (CADR)	cfm m ³ /h	Fumée  350 590	Poussière  350 590	Pollen  350 590
Voyant de remplacement du filtre	Oui			
Minuteur marche/arrêt	Non			
Vitesses	1-2-3-ARRÊT			
Dimensions	Hauteur:	522 mm (20,5 po)		
	Largeur:	330 mm (13 po)		
	Profondeur:	330 mm (13 po)		
	Poids:	7 kg (15 lbs)		
Débit d'air	230 - 620 m ³ /h (135 - 365 cfm)			
Changement de l'air ²	5 par heure (50 m ² ou 540 pieds carrés)			
Consommation électrique ⁴	30 - 61 W			
Niveau sonore	31 - 56 dB(A)			
Durée de vie moyenne du filtre	six mois ³			
Garantie	Règles de garantie locales			

Blue est disponible en différents coloris pour le modèle coloré sert de pré-filtre.

¹Les certifications concernent les versions américaines des modèles (120 VAC, 60 Hz) avec filtre à particules Blue. Ces certifications peuvent être affectées par l'utilisation d'autres modèles de filtre.

²Le nombre de changements d'air par heure est calculé en fonction des dimensions recommandées pour la pièce, en supposant une hauteur de plafond de 2,4 m (8 pieds). Pour les pièces de plus petites dimensions, le nombre de changements d'air par heure va augmenter.

³Selon la qualité de l'air dans la zone d'utilisation, la durée de vie du filtre varie.

⁴La tension et la fréquence électriques disponibles ont une incidence sur la consommation énergétique de l'appareil. La consommation énergétique peut donc être différente de la valeur indiquée.

Blue PURE 221

Polska instrukcja obsługi
Modelu: Pure221

BEZPIECZEŃSTWO	68
PRZEGLĄD SYSTEMU	70
ZAWARTOŚĆ OPAKOWANIA	72
UŻYCIE	73
KONFIGURACJA	74
WŁĄCZANIE/WYŁĄCZANIE I STEROWANIE SZYBKościĄ	75
FILTRY	76
UTRZYMANIE I KONSERWACJA	80
SPECYFIKACJE	81

Ogólne instrukcje dotyczące bezpieczeństwa

Oczyszczacz powietrza Pure 221 to urządzenia elektryczne. Zaleca się przeczytać instrukcję bezpiecznego użytkowania i zastosować niezbędne środki ostrożności, aby zmniejszyć ryzyko pożaru, porażenia prądem lub obrażeń ciała. **Ograniczona gwarancja Pure 221 jest ważna wyłącznie pod warunkiem, że urządzenie jest użytkowane zgodnie z instrukcjami.**



OSTRZEŻENIE: oznacza niebezpieczną sytuację, która, jeśli nastąpi, może doprowadzić do śmierci lub poważnych obrażeń.



UWAGA: oznacza niebezpieczną sytuację, która, jeśli nastąpi, może doprowadzić do łagodnych lub umiarkowanych obrażeń.

Ogólne



OSTRZEŻENIE: W celu uniknięcia niebezpieczeństwa uszkodzony przewód zasilający powinien zostać wymieniony wyłącznie przez producenta, centrum serwisowe autoryzowane przez Blueair lub osoby o podobnych kwalifikacjach.



UWAGA:

- Należy podłączyć uziemiony przewód zasilający dostarczony wraz z urządzeniem Pure 221 bezpośrednio do odpowiedniego, uziemionego gniazda elektrycznego. (Patrz tabliczka znamionowa na urządzeniu).
- Nie wolno modyfikować w jakikolwiek sposób wtyczki.
- Zawsze przed rozpoczęciem serwisu urządzenia odłączyć zasilanie.

- Nie używać urządzenia w przypadku uszkodzenia przewodu zasilającego lub wtyczki, w przypadku usterek lub uszkodzeń innego rodzaju.
- Przewód utrzymywać z dala od gorących powierzchni.
- Nie siadać na urządzeniu, nie stawać na nim ani nie wspinać się na nie, nie używać jako stolika lub miejsca do przechowywania.
- Nie kłaść żadnych obiektów na urządzeniu, nie blokować wlotów ani wylotów powietrza, nie dopuszczać, aby jakiegokolwiek przedmioty dostały się do wnętrza urządzenia, ponieważ mogą one spowodować porażenie prądem lub uszkodzić urządzenie.

Przeznaczenie urządzenia



UWAGA:

- Nie wolno pozwalać dzieciom bawić się urządzeniem.
- Urządzenie nie jest przeznaczone do użytkowania przez osoby (w tym dzieci) o ograniczonej sprawności fizycznej, czuciowej lub umysłowej, bez doświadczenia i wiedzy, chyba że będą one nadzorowane lub zostaną poinstruowane na temat korzystania z tego urządzenia przez osobę odpowiedzialną za ich bezpieczeństwo.

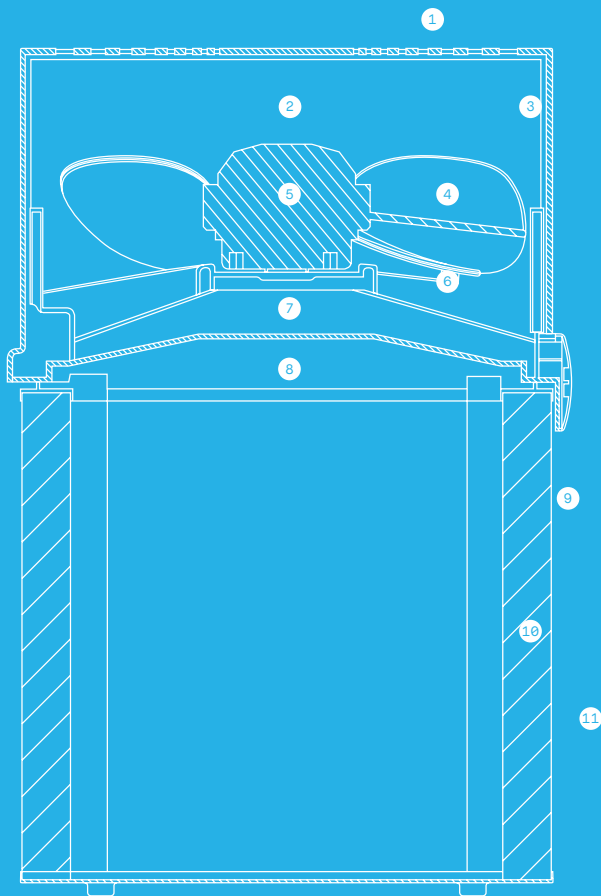

Schemat budowy

- 1 Wylot powietrza
- 2 Komora jonowa (optymalizator strumienia powietrza)
- 3 Ściana wewnętrzna
- 4 Wentylator
- 5 Silnik
- 6 Podstawa wentylatora
- 7 Kratka ochronna
- 8 Przycisk zwalniania filtru
- 9 Zewnętrzna rama metalowa (opcjonalny filtr wstępny z tkaniny)
- 10 Filtr cząstek lub filtr cząstek i filtr węglowy
- 11 Wlot powietrza 360°

W pakiecie oczyszczacz powietrza

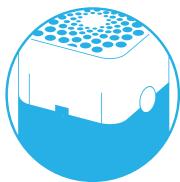

Oczyszczacz powietrza

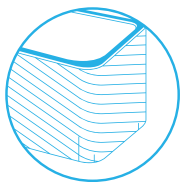

Filtr cząstek lub filtr cząstek i filtr węglowy.



Opcjonalny filtr wstępny z tkaniny: Filtr wstępny z tkaniny wychwytuje większe cząsteczki i wydłuża okres eksploatacji filtru głównego.

Opcja

- Kombinacja filtru z węglem aktywnym i filtru cząsteczek.
- Wstępny filtr z tkaniny.
- Wybór koloru i wzornictwa filtru wstępnego z tkaniny.

Umieszczenie urządzenia

Umieść urządzenie w pozycji pionowej na podłodze w pomieszczeniu. Urządzenie powinno stać w miejscu, w którym nie będzie potrącane przez żadnego domownika ani zwierzę domowe.

Czy używasz urządzenia w sypialni?

Nie martw się, po 7 sekundach światło zostanie automatycznie przygaszone do 10% pełnej jasności.

Placing the unit:



Urządzenie **nie należy** umieścić w miejscu zapewniającym przepływ powietrza do i z urządzenia oraz wokół niego.



Nie należy umieszczać urządzenia w pobliżu źródeł ciepła, takich jak kaloryfery, kominki lub piece.



Nie należy umieszczać urządzenia w odległości mniejszej niż 10 cm od innego obiektu.



Nie należy umieszczać urządzenia w pobliżu pomieszczeń mokrych, takich jak łazienki czy pralnie, gdzie istnieje ryzyko kontaktu z wodą.



Nie należy umieszczać urządzenia bezpośrednio na miękkich elementach wyposażenia, takich jak pościel lub bielizna pościelowa ani naprzeciw nich.



Nie należy umieszczać urządzenia na zewnątrz.

Wprowadzenie

W przypadku korzystania z filtra wstępnego z tkaniny patrz kroki od 1 do 5. W przeciwnym razie patrz kroki 5 i 6.

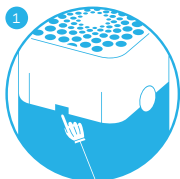

Delikatnie naciśnij przyciski po obu stronach urządzenia.

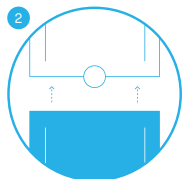

Zdejmij górną część urządzenia.



Następnie zamocuj filtr wstępny z tkaniny. Aby zapewnić gładkie dopasowanie, przeciągnij ostrożnie przez rama metalowa.

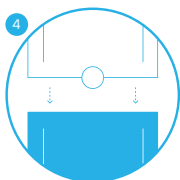

Następnie załóż górną część urządzenia na dół, aż usłyszysz wyraźne kliknięcie.

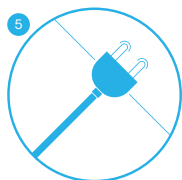

Podłącz urządzenie do prądu.



Naciśnij przycisk, aby włączyć urządzenie. Urządzenie automatycznie ustawi zalecaną szybkość w celu optymalizacji zużycia energii. Kiedy kontrolka świeci na biało, urządzenie pracuje poprawnie.

Włączanie/wyłączanie i sterowanie szybkością

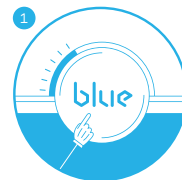

Włącz/Niska
Naciśnij raz, aby włączyć urządzenie i ustawić szybkość zalecaną ze względu na zużycie energii.

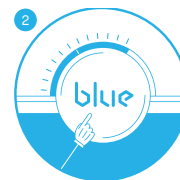

Średnia
Naciśnij dwukrotnie, aby ustawić średnią szybkość.

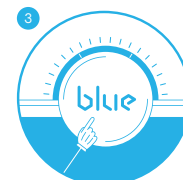

Wysoka
Naciśnij trzy razy, aby ustawić wysoką szybkość.

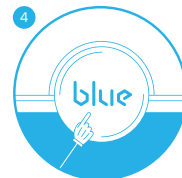

Wyłącz
Naciśnij jeszcze raz, aby wyłączyć urządzenie.

Ponadto urządzenie ma funkcję autostartu. To oznacza, że urządzenie zatrzymane w razie awarii zasilania, odłączenia od sieci elektrycznej lub użycia wyłącznika z timerem, automatycznie uruchomi się ponownie z ustawioną szybkością po przywróceniu zasilania.

Filtry

Informacje ogólne

Urządzenie jest dostarczane z dwoma filtrami wstępnymi z tkaniny oraz filtrem cząstek albo filtrem cząstek i filtrem węglowym. Te filtry usuwają następujące zanieczyszczenia:

Filtry cząsteczek pochłaniają:



PM2.5*
(cząstki stałe)



Kurz



Pył



Łupież
zwierzęcy



Pleśń



Roztocza



Bakterie

Filtry cząstek i węglowy pochłaniają wszystkie powyższe zanieczyszczenia, a ponadto:



Lotne związki
organiczne



Dym



Substancje
chemiczne



Zapachy
kuchenne

*Pył zawieszony o średnicy mniejszej niż 2,5 mikrona

WAŻNE!

Należy używać wyłącznie oryginalnych filtrów Blueair, aby zapewnić prawidłowe działanie urządzenia i nie utracić pełnego zakresu gwarancji.

Funkcje przycisków

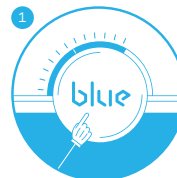

Wskaźnik wymiany filtru
Kiedy wskaźnik zmieni kolor na żółty (po 5 miesiącach eksploatacji), należy zamówić nowy filtr.

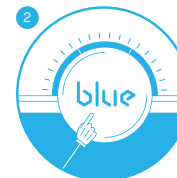

Wymiana filtru
Kiedy wskaźnik zmieni kolor na czerwony (po upływie dodatkowego miesiąca), należy wymienić filtr główny.

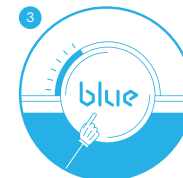

Potwierdzenie alertu filtru
Naciskaj przycisk przez trzy sekundy, aby potwierdzić alert filtru.

Możesz wymienić filtr zanim wskaźnik zmieni kolor na czerwony, to jest wtedy, kiedy najpierw zmieni kolor na żółty. W takim przypadku wystarczy zresetować urządzenie po wymianie filtru i używać go przez kolejne 6 miesięcy. (patrz „Wymiana filtru głównego”)

Odkurzanie lub mycie filtru wstępnego

Od czasu do czasu odkurz zewnętrzną stronę filtru wstępnego z tkaniny, aby pozbyć się kurzu.

Przed wyjęciem filtru wstępnego z tkaniny wyłącz urządzenie i odłącz je od prądu.



1 Delikatnie wyciągnij filtr wstępny z dolnej części urządzenia i odłącz go.

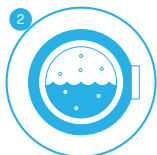

2 Wypierz filtr wstępny w pralce, używając programu o niskiej temperaturze.

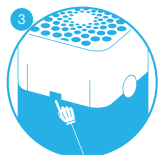

3 Przed wymianą filtru wstępnego z tkaniny delikatnie naciśnij przyciski po obu stronach urządzenia, aż usłyszysz kliknięcie.

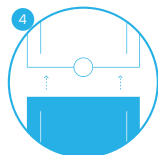

4 Podnieś górną część urządzenia.



5 Ponownie umieść filtr wstępny z tkaniny w dolnej części urządzenia.

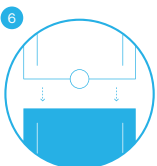

6 Załóż górną część urządzenia, naciskając ją mocno, aż usłyszysz kliknięcie.



7 Aby zrestartować urządzenie, przytrzymaj wciśnięty przycisk przez trzy sekundy, a następnie zwolnij go.

7 Podłącz urządzenie do prądu.

Wymiana filtru głównego

Kiedy światło wskaźnika zmieni kolor na czerwony, należy wymienić filtr główny.

Przed wymianą filtru głównego wyłącz urządzenie i odłącz je od prądu.

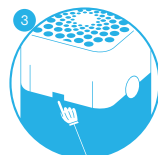

3 Delikatnie naciskaj przyciski po obu stronach urządzenia, aż usłyszysz kliknięcie.

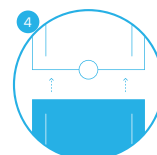

4 Podnieś górną część urządzenia.

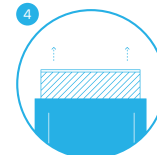

4 Wyjmij stary filtr główny z urządzenia. Rozłóż nowy filtr główny i włóż go do urządzenia.

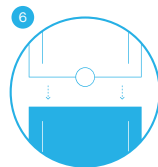

6 Zdecydowanie dociśnij górę urządzenia w dół, aż usłyszysz kliknięcie.

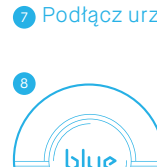

7 Podłącz urządzenie do prądu.

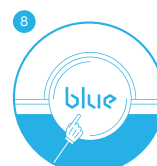

8 Aby zrestartować urządzenie, przytrzymaj wciśnięty przycisk przez trzy sekundy, a następnie zwolnij go.



To będzie sygnał dla urządzenia, że filtr został wymieniony. Kontrolka mignie trzy razy, a następnie zmieni kolor z czerwonego na biały.

Ogólne utrzymanie

Warto dbać o urządzenie, aby zapewnić jego działanie z optymalną wydajnością.

- Od czasu do czasu można odkurzyć filtr wstępny w celu usunięcia kurzu, lub wyprać go w pralce, używając programu o niskiej temperaturze.
- Wymieniaj filtr główny co sześć miesięcy, zależnie od warunków pracy.
- Kiedy urządzenie jest otwarte w celu wymiany filtra, odkurz jego wnętrze, aby usunąć kurz, który mógł się tam zgromadzić.
- Od czasu do czasu przetrzyj górę urządzenia suchą ściereczką do kurzu.

Dane techniczne¹

Wielkość pomieszczenia:	50m ² (540 sq. ft.)		
Tempo dostawy świeżego powietrza	Dym	Kurz	Pyl
	cfm m ³ /h	 350 590	 350 590
Wskaźnik wymiany filtra:	Tak		
Timer Włącz/Wyłącz:	Nie		
Szybkości:	1-2-3-wył.		
Wymiary:	Wysokość:	522 mm (20.5 in)	
	Szerokość:	330 mm (13 in)	
	Głębokość:	330 mm (13 in)	
	Waga:	7 kg (15 lbs)	
Szybkość przepływu powietrza	230 - 620 m ³ /h (135 - 365 cfm)		
Wymiana powietrza ²	5 na godzinę (pomieszczenie 50 m ²)		
Zużycie energii ⁴	30 - 61 W		
Poziom hałasu	31 - 56 dB(A)		
Średni okres eksploatacji filtra	six months ³		
Gwarancja	Przepisy lokalne		

Model Pure 221 urządzenia Blue jest dostępny w różnych kolorach. Barwna tkanina działa jako filtr wstępny.

¹Podane certyfikowane wartości nominalne są oparte na amerykańskich modelach wersji (120 V AC, 60 Hz) z filtrem cząsteczek Blue. Użycie innych modeli filtrów Blue może wpłynąć na wartości.

²Liczba wymian powietrza na godzinę została obliczona dla pomieszczenia o zalecanej wielkości, przy założeniu, że sufit znajduje się na wysokości 2,4 m. W mniejszych pomieszczeniach liczba wymian powietrza będzie większa.

³Zależnie od jakości powietrza w danym miejscu zalecany sześciomiesięczny okres eksploatacji filtra można wydłużyć.

⁴Dostępne napięcie elektryczne i częstotliwość napięcia wpływa na poziom zużycia energii przez urządzenie. Dlatego też rzeczywiste zużycie energii może różnić się od podanej wartości.



www.blueair.com
www.blueair.com/contact-us

Blueair AB

Karlavägen 108
115 26 Stockholm
Sweden
Tel: +46 8 679 45 00

Blueair AB Middle East

Jafza One
Office No. AB1503
Jebel Ali Free Zone
P.O. Box No. 263947
Dubai
+971 (4)8821244

Blueair Inc.

Suite 1900
100 N LaSalle Street
Chicago, IL 60602
Tel: +1 888 258 3247

Blueair India Pvt. Ltd.

Embassy of Sweden
Nyaya Marg, Chanakyapuri
New Dehli - 110021
Tel: +91 11 4606 7121
Toll free info number: 18008331188

**Blueair (Shanghai) Trading
Co. Ltd.**

Rm 1005 City Gateway
No. 398 North Caoxi Road
Xuhui Distr, Shanghai
Tel: +86 21 6091 0981